

The Collection #28



MATTIE'S MOOISTE

Decoupage

Kaarten gemaakt door Astrid Schipper
astridschipper.blogspot.nl



Neem een strook kraftkarton van 15 x 30 cm en ril een vouw in het midden. Snijd drie vierkanten: zilvergrijs 14,5 x 14,5 cm, anjerwit 14 x 14 cm en dessinpapier 13,5 x 13,5 cm. Beïnk alle delen met distressinkt en plak ze op elkaar. Stans/embos de cirkel uit anjerwit karton en plak het plaatje er achter. Plak de cirkel in het midden van de kaart.

Stans de postzegels en het briefkaartje uit anjerwit karton en stempel de tekst/postzegels er op. Stans het envelopje uit kraftkarton. Plak het in elkaar en bevestig het daarna met het briefkaartje en de postzegels op de kaart. Werk de kaart af met een strik, bloemen, takjes en vogels.



Snijd van kraftkarton twee stroken van 15 x 25 cm en ril vouwen op 5 cm en 20 cm (eerste strook) en een strook van 15 x 18 cm en ril vouwen op 1 cm, 2 cm, 3 cm, 15 cm, 16 cm en 17 cm (de tweede strook en deze strook zijn voor de achterkant). Snijd twee zilvergrijze stroken van 14,5 x 4,5 cm, twee anjerwitte van 14 x 4 cm en 2x dessinpapier van 13,5 x 3,5 cm. Snijd drie vierkanten: groen 14,5 x 14,5 cm, anjerwit 14 x 14 cm en dessinpapier 13,5 x 13,5 cm. Snijd ook een strook dessinpapier van 13,5 x 6,75 cm. Beïnk alle delen met distressinkt

en plak ze op elkaar. Stans/embos de hoekjes en het ovaal van kraftkarton en het kleinere anjerwitte ovaal. Plak de hoekjes op de flapjes. Plak de ovalen op elkaar en snijd/knip het middengedeelte er uit. Teken de opening ook op de kaart en knip/snij deze ook uit. Plak het ovaal op de kaart. Plak het plaatje in het midden van de kleine strook van kraftkarton (voor de achterkant) en plak deze achter de opening. Werk de kaart af met een strik, bloemen, takjes, een tekst en vogels.



Snijd van kraftkarton een dubbele kaart van 15 x 13 cm, snijd aan beide kanten de hoeken schuin af, vanuit het midden naar de kant waar de kaart dubbelgevouwen is, zodat de kaart aan elkaar blijft zitten. Snijd drie driehoeken: zilvergrijs met zijden van 14,5 cm, anjerwit met zijden van 14 cm en dessinpapier met zijden van 13,5 cm. Bewerk alle delen met distressinkt en plak ze op

elkaar. Plak het kant op de driehoek. Stans/embos de cirkel uit anjerwit karton en knip het middengedeelte er uit. Plak het plaatje er achter, plak het geheel op een stuk kraftkarton en knip de randen iets groter af. Plak de cirkel op de kaart. Werk de kaart af met een strik, bloemen, takjes en vogels.

VACATION

On the road

Kaarten gemaakt door Tineke van der Linden
tinekeskaartenhoekje.blogspot.nl



Snijd een strook van 14,5 x 30 cm uit kraftkarton. Ril en snijd de lijnen volgens patroon A. Snijd uit hagelwit karton een strook van 7,1 x 11,6 cm, 2,6 x 14,1 cm en twee van 3,1 x 11,6 cm. Snijd uit dessinpapier een strook van 6,8 x 11,3 cm, 2,3 x 13,8 cm en twee stroken van 2,8 x 11,3 cm. Knip het plaatje uit en mat op hagelwit karton. Stans zonnebloemen uit dottergeel en grasgroen karton. Bewerk de bloemen met distressinkt vintage photo en de bladeren met bundled sage. Stans het gras uit legergroen en

metallic botanic karton, het hek uit donkerbruin en het vogeltje uit kraftkarton, bewerk ze met distressinkt vintage photo. Stans de VW-bus uit celeste karton, de vlinders uit hagelwit, de gieter uit metallic steel en de boom uit kraft metallic botanic karton. Stempel de tekst op hagelwit karton en mat op grasgroen. Breng met de perlenpen stipjes op de lijfjes van de vlinders aan. Werk de kaart af met een strik van tule met een charm eraan.

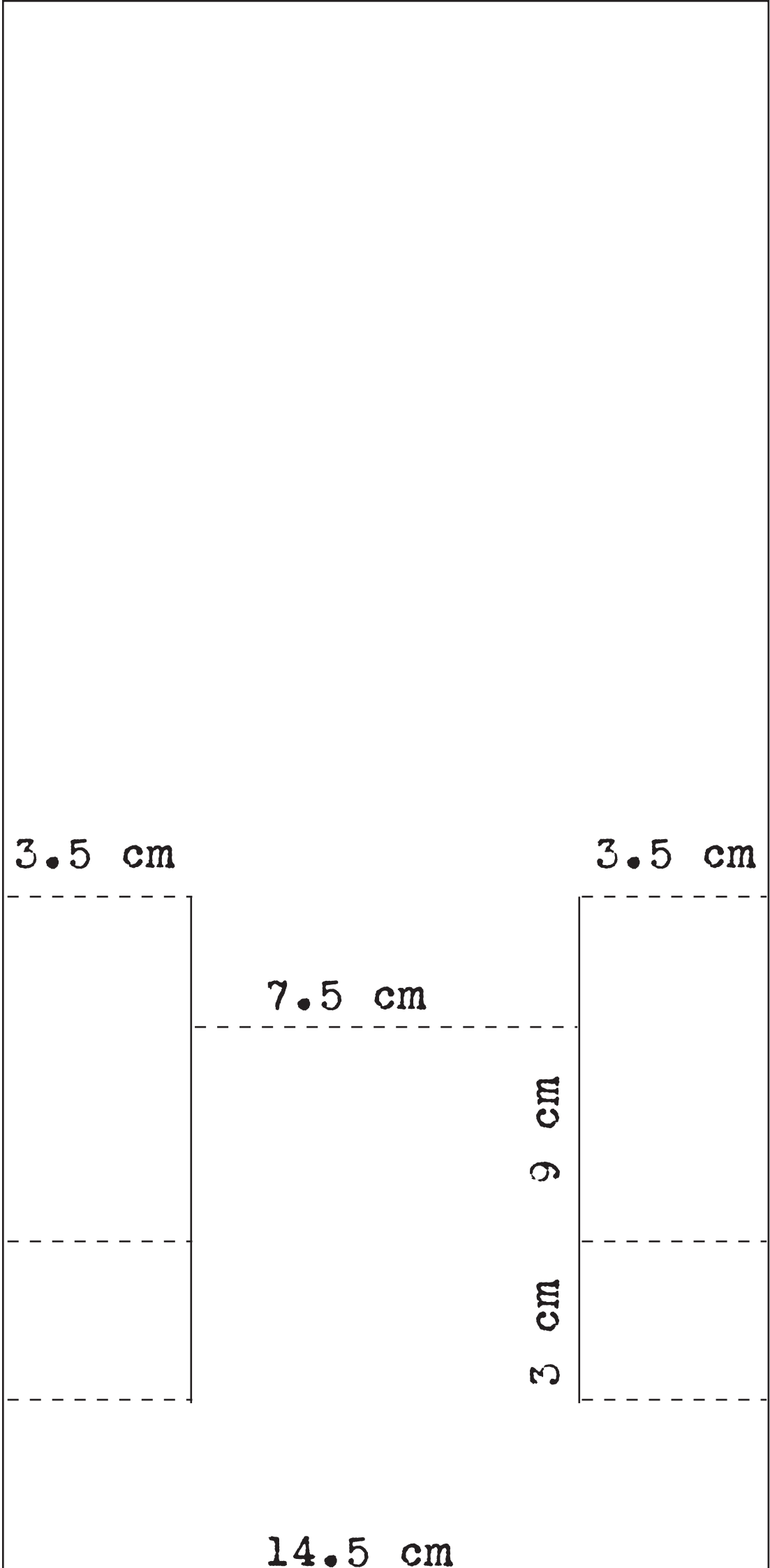

30 cm

3.5 cm

3.5 cm

7.5 cm

9 cm

3 cm

14.5 cm



Snijd een dubbele legergroene kaart van 14,5 x 14,5 cm en een enkele hagelwitte kaart van 13,9 x 13,9 cm. Snijd dessinpapier van 6,6 x 13,6 cm voor de bovenste helft en een strook van 7 x 13,6 voor de onderste helft van de kaart. Knip het plaatje uit en mat op babyblauw karton. Stans het frame, de vogels en de vlinder uit hagelwit karton, de bomen uit metallic botanic, het hek

uit donkerbruin, het gras uit metallic botanic en legergroen en de VW-bus uit metallic karton. Bewerk de vogels en het frame met distressinkt pumice stone. Breng op de lijfjes van de vlinders met de parelpen stipjes aan. Werk de kaart af met een tekst en een strik van tule met een charm eraan.



Snijd een strook van 10,5 x 29,6 cm uit aquablauw. Ril en snijd de lijnen volgens patroon B. Snijd hagelwitte stroken van 7,9 x 11,9 cm, 2 x 7,9 cm en 2 x 14,3 cm. Snijd stroken dessinpapier van 7,6 x 11,6 cm, 1,7 x 7,6 cm en 1,7 x 14 cm. Stans de Eiffeltoren en de gieter uit metallic steel karton, het hek en de vlinders uit hagelwit, het gras uit lentegroen en metallic botanic karton,

de boom uit metallic botanic en kraftkarton, de vogel uit kraftkarton en de VW-bus uit aquablauw karton. Bewerk de VW-bus met distressinkt pumice stone en de vogel met vintage photo. Stempel de tekst op hagelwit karton en mat op lentegroen. Breng stipjes op de lijfjes van de vlinders aan met de parelpen. Werk de kaart af met een strik van tule met een charm eraan.

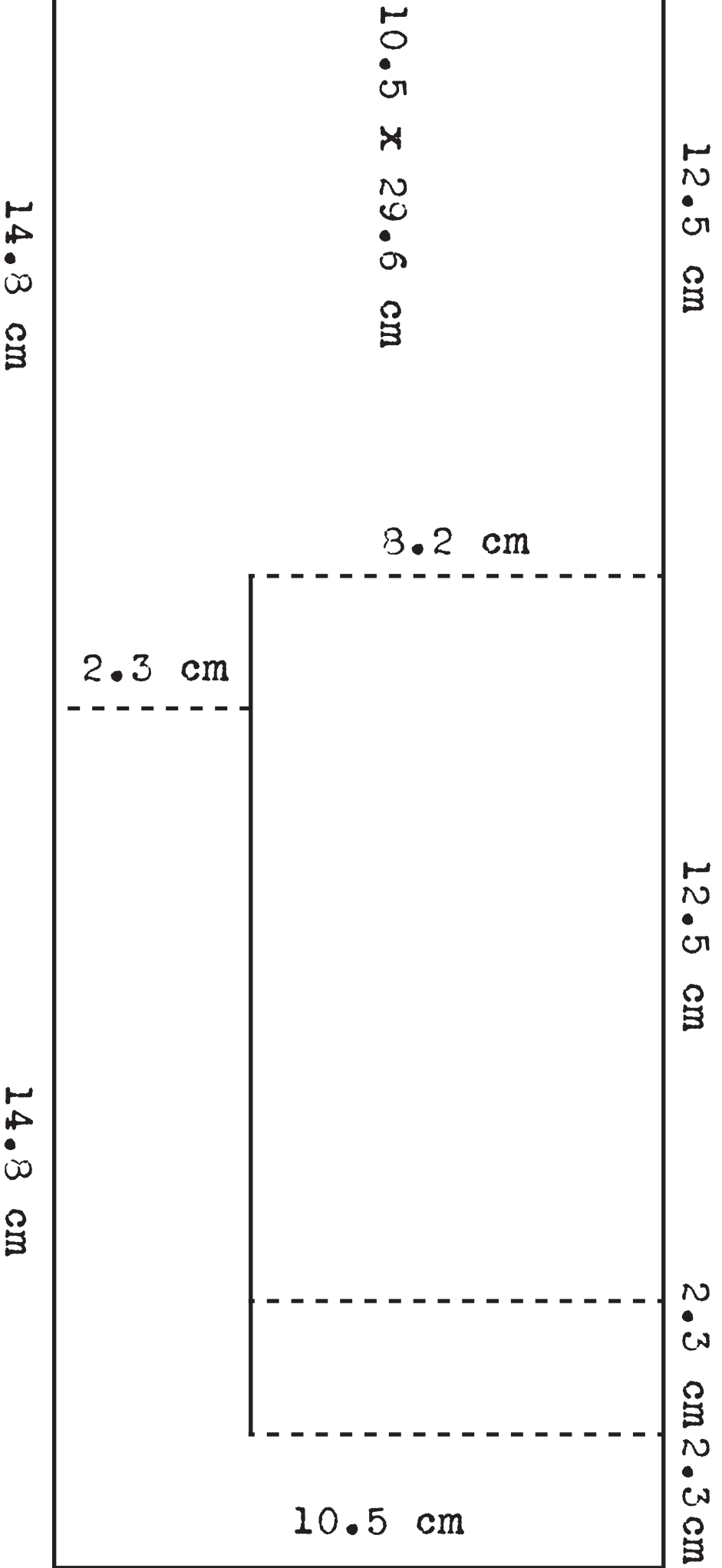

Eline's Animals

Kaarten gemaakt door Marleen van der Most
handmadebymarleen.blogspot.nl



Teken het patroon op A4-karton, knip uit en vouw dubbel. Maak de blokken van verschillende kleuren kaartenkarton en plak daarop dessinpapier dat aan alle zijden 2 mm kleiner is, zodat een randje ontstaat. Plak de blokken op de juiste plaats op de kaart. Stans de letters van de naam uit en plak deze op de kleine blokjes boven in de toren. Stans de giraffen, ballonnen, sterren, een cijfer en de tekst uit en bewerk ze met bijpas-

sende kleuren inkt. Knip bij één giraf de pootjes af en plak het lijfje aan de binnenkant van de kaart, zodat de nek er nog uitsteekt. Plak 3D-tape en stukjes waxkoord achter de ballonnen. Knip de pootjes rond en plak ze met stukjes waxkoord en het giraffenkopje ook op met 3D-tape. Plak de andere giraf in elkaar en plak daar met 3D-tape het cijfer op. Werk de kaart verder af.



Snijd een dubbele kaart van 13,5 x 13,5 cm, lichtroze karton van 13 x 13 cm en dessinpapier van 12,5 x 12,5 cm. Plak de laagjes op elkaar. Snijd een rechthoek van 13,5 x 6,5 cm uit dessinpapier en plak deze in de breedte over het midden van de kaart. Plak het roze stukje waxkoord langs de rand. Stans de witte cirkel met CR1201, en de cirkel van

kraftkarton met CR1248. Stans met COL1362 de gladde cirkel uit dessinpapier en plak alles in het midden van de kaart. Stans een naam en plak deze links bovenin. Stans het schaapje uit en plak het in elkaar. Stans de tekst, bewerk met inkt en plak deze een beetje over de voetjes van het schaapje. Werk de kaart af.



Snijd een dubbele witte kaart van 15 x 10,5 cm, lichtblauw karton van 14,5 x 10 cm en dessinpapier van 14 x 9,5 cm. Plak ze op elkaar. Snijd drie rechthoeken: 10,5 x 7,5 cm uit dessinpapier, 8 x 7 cm uit wit en 7,5 x 6,5 cm uit dessinpapier. Plak de eerste rechthoek links op en de twee andere rechtsonder. Stans de binnenste vlaggetjes uit dessinpapier en plak ze op turkoois, knip ze iets groter weer uit.

Stans de olifant en vijf ballonnen. Plak de olifant in elkaar en daarna op de kaart. Plak achter de ballonnen 3D-tape en de stukjes waxkoord. Plak op en bevestig het waxkoord ook onder de slurf. Stans een naam en plak deze op de vlaggetjes en bevestig ze met 3D-tape op de kaart. Stans de tekst uit turkoois en bewerk met inkt. Plak ook deze op met 3D-tape. Werk de kaart verder af.



Kaart gemaakt door Mandy Middelburg
dehobbyruimte.blogspot.nl

Materialen: Collectables: COL1362 (Snow Globe), COL1384 (Olifant), COL1384 (Ballonnen), Craftables: CR1281 (Alfabet), Creatables: LR0329 (Vlaggen), Clear Stamps: EC0138 (Welcome Little One), Stempelinkt, Pretty Papers bloc: PK9114 (Kraft), Dessinpapier, Kaartenkarton: lichtroze, donkerroze, grijs, zilverkleur, wit, zwart, Diamond gems: JU0937 (roze), taartkleedje, Bloem: roze, Glitterlijm, Little Bells: JU0942 (roze), Lint: grijs, Touw, Twine: roze met wit

Snijd van kraftpapier (PK9114) een dubbele kaart van 13,5 x 13,5 cm. Plak hierop een donkerroze vierkant van 13 x 13 cm. Plak er daarna met 3D-tape dessinpapier van 12,5 x 12,5 cm op; bewerk de randjes met glitterlijm. Plak in het midden van de kaart, met dubbelzijdig tape, een taartkleedje. Stans met de snow globe (COL1362) een cirkel uit, plak deze met dubbelzijdig tape op het taartkleedje en bewerk het randje met glitterlijm. Stans het olifantje (COL1384) uit grijs karton. Stans het hoofdje van het olifantje uit zilverkarton en de voetjes uit wit karton. Plak het olifantje in elkaar en laat met 3D-tape het hoofdje wat naar voren komen. Ook krijgt het lieve diertje nog een

schattig roze bloemetje in haar 'haar', gestanst uit lichtroze karton met hierop een roze diamond gem (JU937). Het olifantje houdt met haar slurf drie ballonnen (COL1384) vast. De ballonnen zijn gestanst uit verschillend dessinpapier en aan iedere ballon zit een stukje touw vastgeplakt met dubbelzijdig tape. Om een speels effect te geven aan de ballonnen hangen ze over elkaar met daarvoor verschillende diktes tape. De ballonnen zijn ook nog bewerkt met lekker veel glitterlijm. Rechts bovenin de hoek hangen de vlaggetjes (LR0329). Deze zijn gestanst uit donkerroze karton en verschillende soorten dessinpapier. Hierop maak je het woord Girl uit zwart karton met het Alfabet (CR1281), ook deze zijn weer bewerkt met glitterlijm. Tussen de vlaggetjes door hang je vier roze little bells (JU0942). Plak onder de voetjes van het olifantje grijs lint en roze-met-witte twine. Doe dit in een speelse golfbeweging. Stempel de tekst Welcome little one (EC0138) op lichtroze karton. Snijd er een smal strookje van ongeveer 1 cm van en knip de linkerkant in zodat je weer een soort vaandeltje krijgt. Plak het reepje met 3D-tape schuin aan de rechterkant van de kaart. Maak een losse strik met het roze met witte twine en plak deze op het vaandeltje.

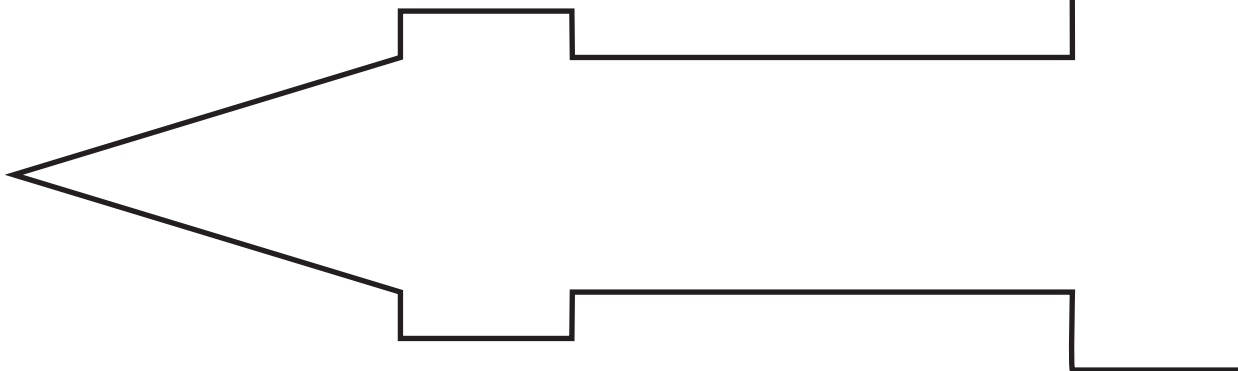
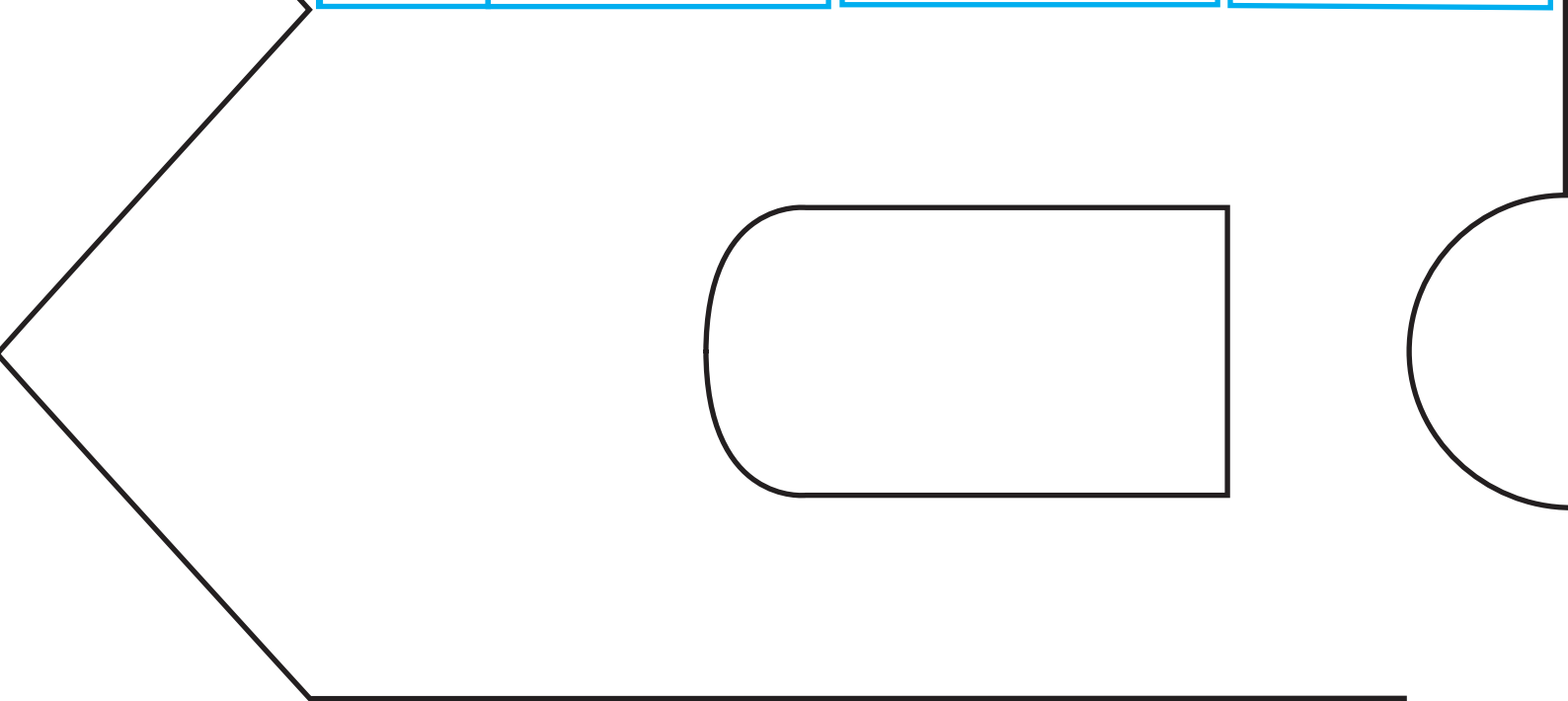
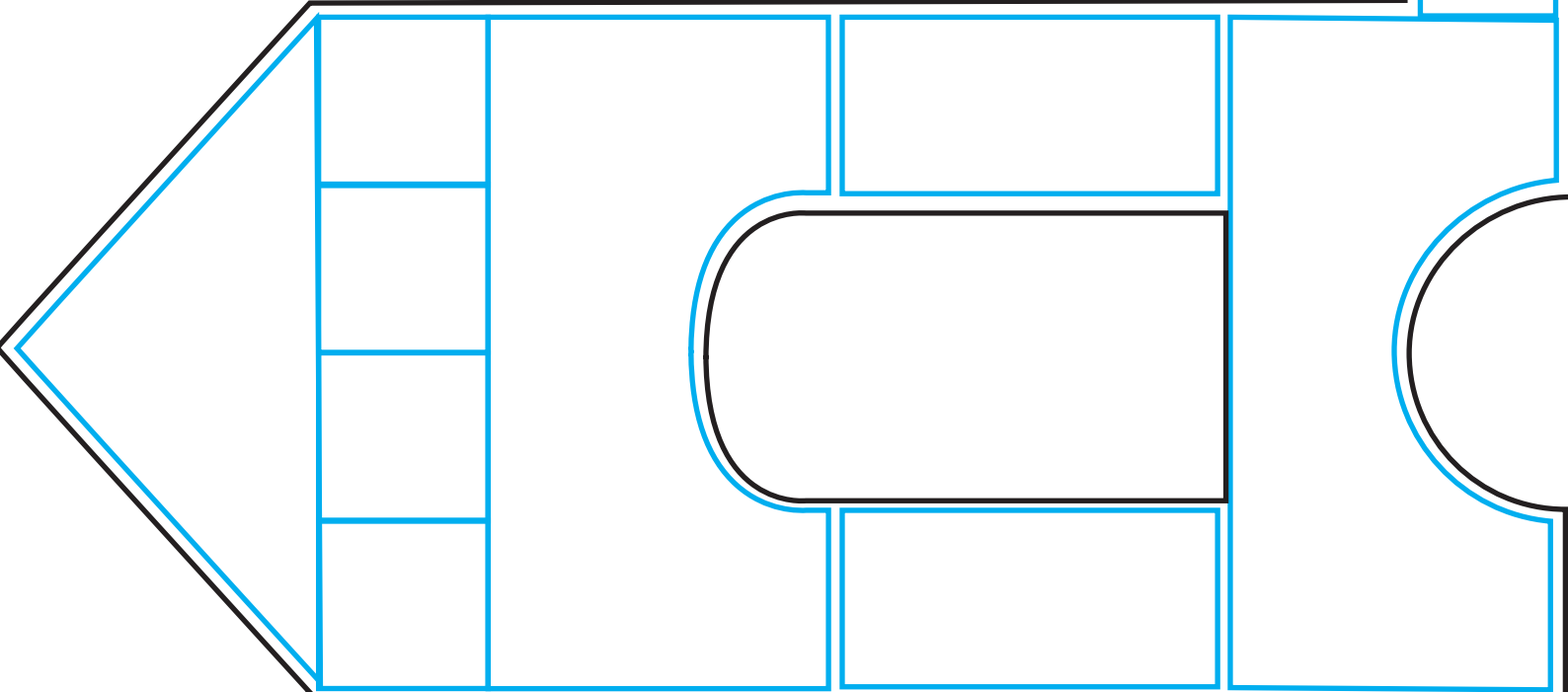
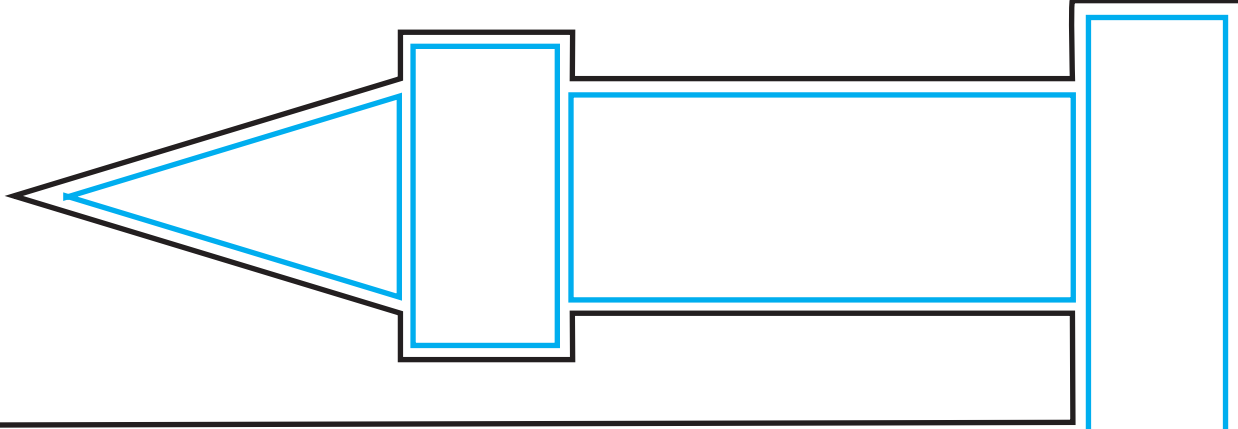

Baby Boy & Girl

Kaarten gemaakt door Boukje van der Weit
www.boukjesblog.blogspot.com

Algemene werkwijze:

-Stans de onderdelen van de baby of de dieren uit karton of dessinpapier en plak ze volgens voorbeeld in elkaar met behulp van een lijmpen, dubbelzijdig tape en foamtape. Beïnk de randen. Breng met een make-upkwastje op de wangen heel subtiel een beetje PanPastel permanent red aan.

-Alle bloemetjes zijn bewerkt met distressinkt en voorzien van diamond gems. Alle blaadjes zijn gestanst uit mosgroen karton.



1 Snijd een hagelwitte strook van 9 x 30 cm, vouw dubbel, neem de vouw links. Snijd 13 x 8 cm uit dessinpapier, plak op de kaart, plak links bij de vouw een strookje dessinpapier en een strookje jutepapier. Stans en bewerk de cirkels, het schaapje en de bloemen en plak ze rechts op de

kaart. Bevestig twee belletjes aan scrapper's floss, knoop dit om de tule en maak een toefje met de knoop, het bolletjeslint en de blaadjes. Stempel de tekst op een strookje kraftkarton en schuif die onder de toef. Werk de kaart af met de sterretjes en trek lijntjes met een gelly roll pen.



2 Snijd een hagelwitte topvouwkaart van 12,5 x 12,5 cm. Snijd een vierkant van 8 x 8 cm uit dessinpapier en mat op hagelwit en kraftkarton. Stempel de tekst linksboven. Stans en bewerk alle onderdelen en plak ze volgens voorbeeld op de kaart.

Maak met scrapper's floss een toef van belletjes, tule en bolletjeslint en steek er een little pin in. Werk de kaart af met sterretje en trek lijntjes met een gelly roll pen.



3 Snijd een hagelwitte topvouwkaart van 10,5 x 30 cm. Snijd 6,5 x 11 cm uit dessinpapier en mat op hagelwit en kraftkarton. Stempel de tekst linksboven. Stans en bewerk alle onderdelen en plak ze volgens voorbeeld op de kaart. Werk de kaart

af met bloemetjes en een belletje en trek lijnen met een gelly roll pen.



Kaart gemaakt door Mandy Middelburg
denobbydroom.blogspot.nl

Materialen:

Collectables: COL1387 (Baby), Craftables: CR1281 (Alfabet), Creatables: LRO218 (Kinderwagen), LRO220 (Gefeliciteerd), Kaartenkarton: roze, blauw, donkerroze, kraft, zwart, Bloemenlint: FR1127, Glitterlijm, Little Bells: JU0939 (roze), JU0940 (blauw), Paper Flowers, Touw, Tule lint: JU0914

Plak onderlangs een randje met de tule bloemetjes (FR1127) en doe dit ook bovenlangs in het tweede vakje. Stans de kinderwagen (LRO218) uit en plak deze rechts onderaan vast over de tule bloemetjes. Plak op de wielen van de kinderwa-

gen nog twee diamond gems (JU0937). De baby (COL1387) wordt twee keer uitgestanst: één keer helemaal en één keer alleen het hoofdje, mutsje en de handjes. Op de wangetjes doe je een beetje roze chalk of Panpastel om een klein bosje op de wangetjes te creëren. Stans Gefeliciteerd (LRO220) uit en plak de tekst schuin omhoog voor een speels effect. Maak roze en blauwe vlaggetjes/vaandeltjes met hierop het alfabet (CR1281) en bewerk ze met glitterlijm. De vlaggetjes hangen aan een stukje touw dat bevestigd is aan twee strookjes donkerroze papier; zo lijken het twee palen waar de slinger tussenhangt. Plak onderaan de 'paaltjes' een zijden strik (JU0914), een grote bloem met hieraan een roze little bells (JU0939) en een blauwe little bell (JU0940).



15 cm

6 cm

6 cm

5 cm

5 cm

4 cm

4 cm

5 cm

30 x 15 cm

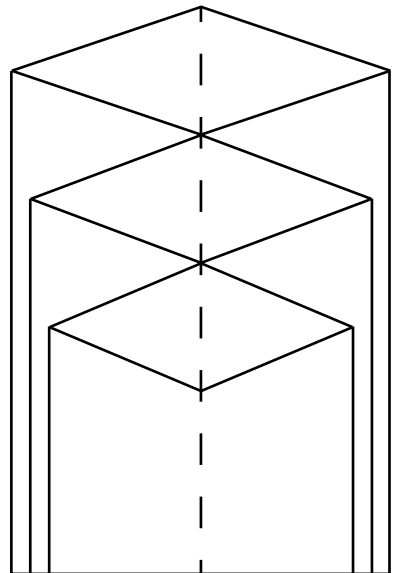

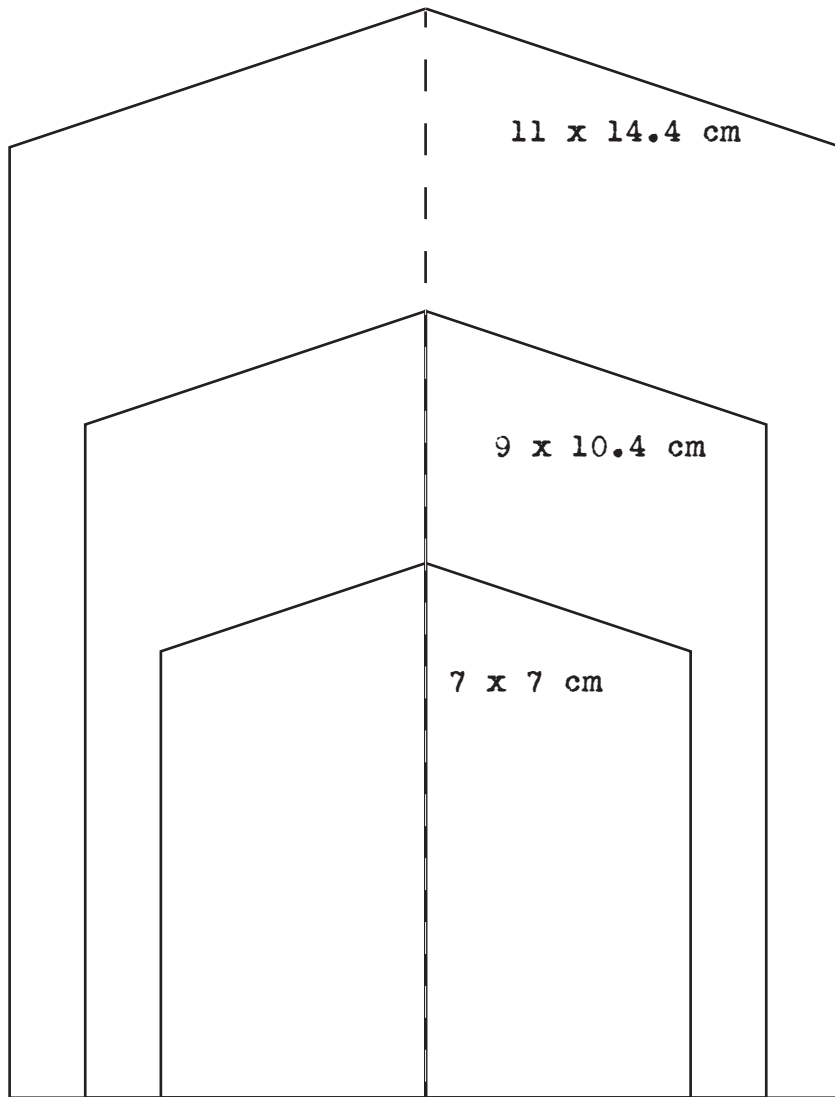

spiegelen
mirror

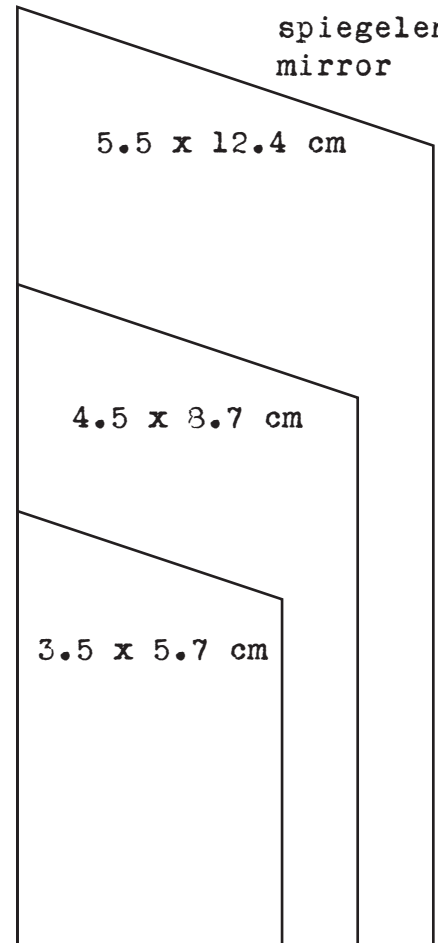

CREATABLES

Get well cards

Kaarten gemaakt door Wybrich van der Roest
wybrichspapercards.blogspot.com



Snijd een hagelwitte topvouwkaart van 12 x 15 cm. Snijd dessinpapier van 10,5 x 13,5 cm en mat op kraft. Stans een tab uit hagelwit karton en dessinpapier. Stempel een afbeelding en kleur het in. Stans en embos een medicijnstrip uit zilverkarton en medicijnen uit hagelwit karton, bevestig ze achter de afbeelding. Stans en embos de dokters-

tas uit kraftkarton en bewerk met distressinkt. Knoop deze met waxkoord aan de tab. Stans de tekst uit hagelwit en bewerk met distressinkt. Bevestig met foampads. Stans bloemen uit dessinpapier en hagelwit karton. Knoop scrapper's floss door de knoop en bevestig deze in het midden van de bloem.



Snijd van kraft een topvouwkaart van 13,5 x 13,5 cm. Rond de hoeken af. Snijd dessinpapier van 12 x 12 cm en mat op hagelwit, rond de hoeken af. Snijd dessinpapier van 10 x 10 cm en mat op hagelwit, rond ook hiervan de hoeken af. Bevestig met foampads. Stans en embos de bloemenkrans uit hagelwit, strik er waxkoord aan vast. Stans met de bloemenrand een afbeelding uit. Stans en

embos de swirls en bladeren uit hagelwit. Stans de bloemen uit dessinpapier en hagelwit, bevestig een strik van waxkoord onder een bloem en bevestig roosjes in het midden. Stans en embos de medicijnstrip uit zilverkarton. Stans en embos medicijnen uit hagelwit en bevestig op de strips. Stempel een tekst op kraftkarton, rond de hoeken af en bevestig de medicijnstrips erachter.



Snijd van kraftkarton een topvouwkaart van 12 x 15 cm. Snijd dessinpapier van 10,5 x 13,5 cm en mat op hagelwit. Snijd ook dessinpapier van 4 x 13,5 cm. Stans een vierkant uit hagelwit. Stans er met een Nestability een vierkant uit. Embos het frame van het vierkant met de design folder, bewerk met distressinkt. Bevestig een klein randje dessinpapier achter de binnenrand van het frame. Snijd een afbeelding uit en bevestig deze achter het frame. Stans twee cirkels uit dessinpapier en bevestig ze half achter het frame. Stans en embos twee hagelwitte bloemen en bewerk ze met distressinkt. Knoop scrapper's floss door een knoop en bevestig deze in het midden van de bloem.

CLEAR STAMPS

Hospital

Kaarten gemaakt door Irma de Vries
irma-scrapkaarten.blogspot.com



Snijd van kraftkarton een dubbele kaart van 13,5 x 13,5 cm en plak er dessinpapier van 13 x 13 cm op. Snijd een strook dessinpapier van 4 x 13,5 cm en mat op kraftkarton. Beïnk het taartkleedje en plak het gedeeltelijk onder de strook. Stans en bewerk de tekst, het envelopje, de blaadjes, pleister en pillenstripje. Maak een toefje van bloe-



Snijd van kraftkarton een strook van 28 x 10 cm, ril over de lengte op 6,5 cm. Meet op de strook 2 cm, 8,5 cm, 15 cm en 21 cm af. Ril de onderste helft en snijd de lijnen op de bovenste helft in. Snijd op het smalle gedeelte (plakstrook) de hoekjes af. Vouw de rillijnen. Snijd uit dessinpapier vier keer 2,5 x 2,5 cm (plak ze aan de verkeerde kant van het doosje) en vier keer 5,5 x 5,5 cm (plak deze aan de goede kant van het doosje). Plak het doosje in elkaar. Snijd een strookje kraftkarton van 2 x 11,5 cm en knip het op 3 mm vanaf de zijkanten ongeveer 1 cm hoog in. Stans de



Snijd van kraftkarton een kaart van 16 cm (hoog) x 15 cm (breed), vouw hem dubbel en plak een stukje dessinpapier van 7,5 x 14,5 cm op de voorkant. Snijd rood dessinpapier van 11,5 x 11,5 cm en mat op kraftkarton. Plak dit laagje volgens voorbeeld op de kaart. Snijd/scheur een strook lichtgekleurd dessinpapier van 5 x 12 cm en stempel er

Stans en embos een dokterstas uit kraftkarton en bewerk met distressinkt. Stans en embos pleisters uit karamel. Stans hagelwitte pleisters en bevestig het middengedeelte op de karamelkleurige pleisters. Stans en embos een medicijnstrip uit zilverkarton. Stans en embos de medicijnen uit hagelwit en plak ze op de strip. Bevestig de pleisters en medicijnstrip in de dokterstas. Strik waxkoord om het handvat. Stans en embos de injectiespuit en thermometer uit hagelwit en bewerk ze met distressinkt. Stans en embos de tekst uit hagelwit en bewerk met distressinkt. Strik er waxkoord omheen.

men, papieren roosjes, blaadjes, pleister en het pillenstripje. Knip van een papieren zakdoekje een stukje van 4 x 4 cm en steek dit in het envelopje. Stans de stethoscoop uit zilverkarton en zwart en wit karton. Kijk goed welke delen je wegnipt en plak de delen op de zilveren stethoscoop. Werk de kaart af.

cirkel uit dessinpapier en plak deze in het midden van de strook kraftkarton. Stans de dokterstas ook uit kraftkarton en plak deze met dubbelzijdige tape vast (houd de bovenkant los). Stans de kikker en pleister. Stempel wat onderdelen en knip ze uit. Schuif een stukje verbandgaas in de tas. Plak alle gestante en gestempelde onderdelen volgens voorbeeld op. Stempel een tekst op de klep van het doosje en maak een bloemtoef op de andere klep. Hang de strook in het doosje. Om het doosje plat te versturen maak je één kant van de strook los.

een tekst op. Pons drie cirkels uit dessinpapier en twee uit kurk; plak ze op. Stans de thermometer, injectiespuit, bloemen en blaadjes. Stempel twee afbeeldingen van het stempelvel en knip ze uit. Maak bloemtoefjes volgens voorbeeld. Werk de kaart af met een beterschapswens.